

## VOZÍK NA PALIVOVÉ DREVO

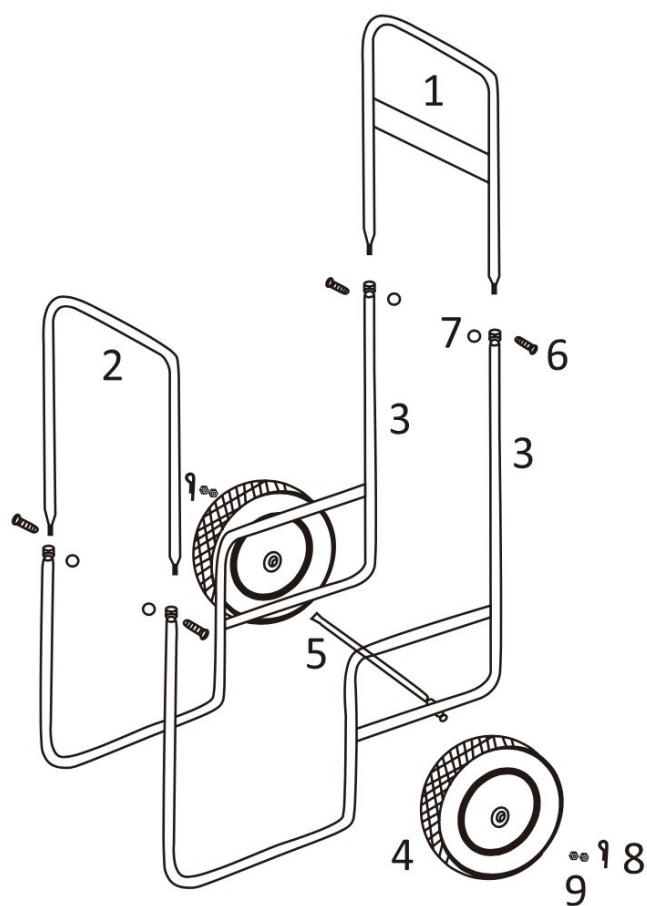

Kód tovaru:  
11673

**SK CZ HU PL RO**

# Jurhan

SK

**POZOR!** Dbajte na bezpečnostné a montážne pokyny, aby sa predišlo riziku poranenia resp. poškodenie produktu.

 **Dôležité:** Pozorne si prečítajte tieto pokyny a uschovajte si ich na prečítanie na neskôr. Ak v budúcnosti dáte tento produkt niekomu inému, prosím nezabudnite odovzdať aj tento návod.

 Malé časti a plastové vrecká uchovávajte mimo dosahu detí. Nebezpečenstvo udusenía!

 Skontrolujte všetky prvky, súčasti a diely, či nie sú poškodené. Napriek starostlivým kontrolám sa môže stať, že aj ten najlepší produkt sa počas prepravy poškodí. V prípade poškodenia nás prosím kontaktujte. Chybné diely môžu ohroziť vaše zdravie.









 Výrobok nikdy neupravujte! Zmeny anulujú záruku a výrobok sa môže stať nebezpečný pre ďalšie použitie.

---

**Pred montážou produktu si pozorne prečítajte tieto pokyny.**

- Skontrolujte, či máte všetky potrebné nástroje a diely na montáž.
- Na montáž je potrebný kľúč a skrutkovač.

## ZOZNAM DIELOV

1	 x 1	5	 x 1
2	 x 1	6	 x 4
3	 x 2	7	 x 4
4	 x 2	8	 x 2
		9	 x 4

**Jurhan.com**



# Jurhan

## INŠTRUKCIE

1. Vložte osku kolesa (#5) medzi dva rámy (#3).
2. Pripevnite kolesá (#4) na každú stranu osi a zaistite ich podložkami (#9) a závačkami (#8). Na dosiahnutie požadovaného utiahnutia môžete použiť až dve podložky.
3. Pripevnite hornú rukoväť (#1) k vozíku vložením do bočných rámov nad kolesami.
4. Pripevnite prednú podperu (#2) k vozíku vložením do predných rámov.
5. Zaistite všetky časti pomocou skrutiek (#6) a matíc (#7), ako je znázornené na obrázku.

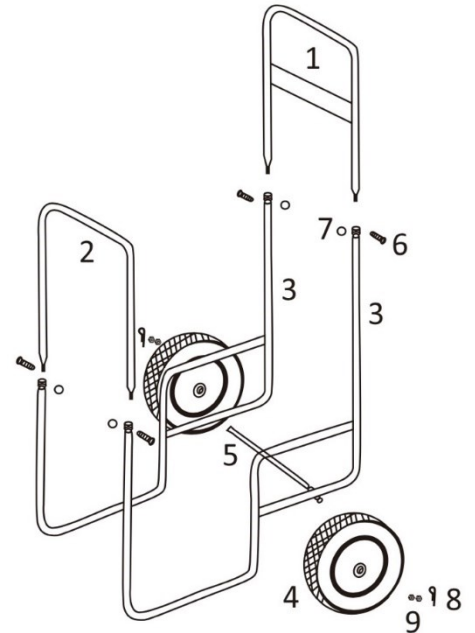

## VAROVANIE

- Pred použitím si vždy dôkladne prečítajte všetky pokyny.
- Pred prvým použitím skontrolujte, či výrobok nie je poškodený. Ak je poškodený, vráťte ho predajcovi.
- Neprekračujte **maximálnu nosnosť 113 Kg**.
- Tento výrobok sa musí používať na účel, na ktorý bol navrhnutý.
- Nedovoľte deťom používať tento výrobok bez pomoci/dohľadu dospelých.



# Jurhan

CZ

**POZOR!** Dbejte na bezpečnostní a montážní pokyny, aby se předešlo riziku poranění resp. poškození produktu.

 **Důležité:** Pozorně si přečtěte tyto pokyny a uschovejte si je k přečtení na později. Pokud v budoucnu dáte tento produkt někomu jinému, prosím nezapomeňte předat i tento návod.

 Malé části a plastové vrecká uchovávejte mimo dosahu dětí. Nebezpečnost udusení!

 Zkontrolujte všechny prvky, součásti a díly, zda nejsou poškozeny. I přes pečlivé kontroly se může stát, že i ten nejlepší produkt se během přepravy poškodí. V případě poškození nás prosím kontaktujte. Chybné díly mohou ohrozit vaše zdraví.









 Výrobek nikdy neupravujte! Změny anulují záruku. K čištění nepoužívejte agresivní čisticí prostředky, nebo bělidla.

---

**Před montáží produktu si pozorně přečtěte tyto pokyny.**

- Zkontrolujte, zda máte všechny potřebné nástroje a díly pro montáž.
- K montáži je zapotřebí klíč a šroubovák.

## SEZNAM DÍLŮ

1	 x 1	5	 x 1
2	 x 1	6	 x 4
3	 x 2	7	 x 4
4	 x 2	8	 x 2
		9	 x 4

**Jurhan.com**



# Jurhan

## INSTRUKCE

1. Vložte osu kola (#5) mezi dva rámy (#3).
2. Připevněte kola (#4) na každou stranu osy a zajistěte je podložkami (#9) a závlačkami (#8). K dosažení požadovaného utahnutí můžete použít až dvě podložky.
3. Připevněte horní rukojeť (#1) k vozíku vložením do bočních rámu nad koly.
4. Připevněte přední podpěru (#2) k vozíku vložením do předních rámu.
5. Zajistěte všechny části pomocí šroubů (#6) a matic (#7), jak je znázorněno na obrázku.

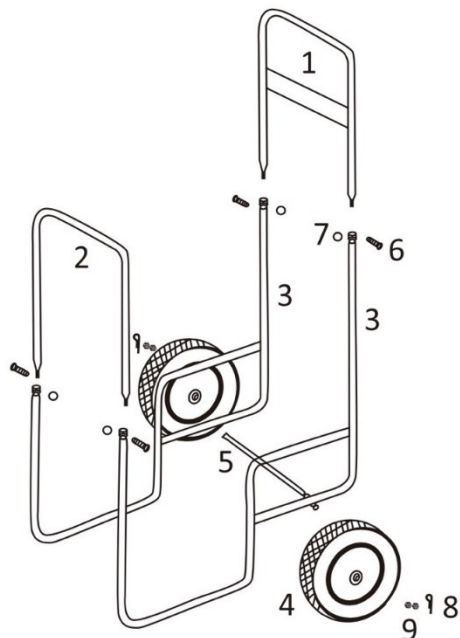

## VAROVÁNÍ

- Před použitím si vždy důkladně přečtěte všechny pokyny.
- Před prvním použitím zkontrolujte, zda výrobek není poškozen. Pokud je poškozený, vraťte jej prodejci.
- Nepřekračujte **maximální nosnost 113 Kg**.
- Tento výrobek se musí používat k účelu, ke kterému byl navržen.
- Nedovolte dětem používat tento výrobek bez pomoci/dohledu dospělých.



# Jurhan

HU

**FIGYELMEZTETÉS!** Tartsa be a biztonsági és telepítési utasításokat, hogy elkerülje a sérülés vagy a termék károsodásának kockázatát.

 **Fontos:** Olvassa el figyelmesen ezeket az utasításokat, és őrizze meg a későbbi használathoz. Ha a jövőben másnak adja át ezt a terméket, kérjük, ne feledje, hogy ezeket az utasításokat is továbbadja.

 Tartsa az apró alkatrészeket és a műanyag zacskókat gyermekek elől elzárva. Fulladásveszély!









 Ellenőrizzen minden elemet, komponenst és alkatrészt sérülések szempontjából. A gondos ellenőrzés ellenére még a legjobb termék is megsérülhet szállítás közben. Sérülés esetén kérjük, vegye fel velünk a kapcsolatot. A hibás alkatrészek veszélyeztethetik az Ön egészségét.

 Soha ne módosítsa a terméket! A módosítások érvénytelenítik a garanciát. Tisztításhoz használjon ne használjon agresszív tisztítószereket vagy fehérítőket.

**Kérjük, a termék beüzemelése előtt figyelmesen olvassa el ezeket az utasításokat.**

- Győződjön meg róla, hogy az összeszereléshez szükséges összes szerszám és alkatrész megvan.
- Az összeszereléshez csavarkulcs és csavarhúzó szükséges.

## AZ ALKATRÉSZEK JEGYZÉKE

1	 x 1	5	 x 1
2	 x 1	6	 x 4
3	 x 2	7	 x 4
4	 x 2	8	 x 2
		9	 x 4

**Jurhan.com**



# Jurhan

## ÚTMUTATÓ

1. Helyezze a kerékbilincset (#5) a két keret (#3) közé.
2. Csatlakoztassa a kerekeket (#4) a tengely mindkét oldalához, és rögzítse őket alátétekkel (#9) és csapszegekkel (#8). A kívánt feszesség eléréséhez akár két alátétet is használhat.
3. Csatlakoztassa a felső fogantyút (#1) a kocsihoz a kerekek feletti oldalsó keretekbe illesztve.
4. Csatlakoztassa az elülső támasztékot (#2) a kocsihoz az elülső keretekbe való behelyezéssel.
5. Rögzítse az összes alkatrészt csavarokkal (#6) és anyákkal (#7) az alábbi ábrán látható módon.

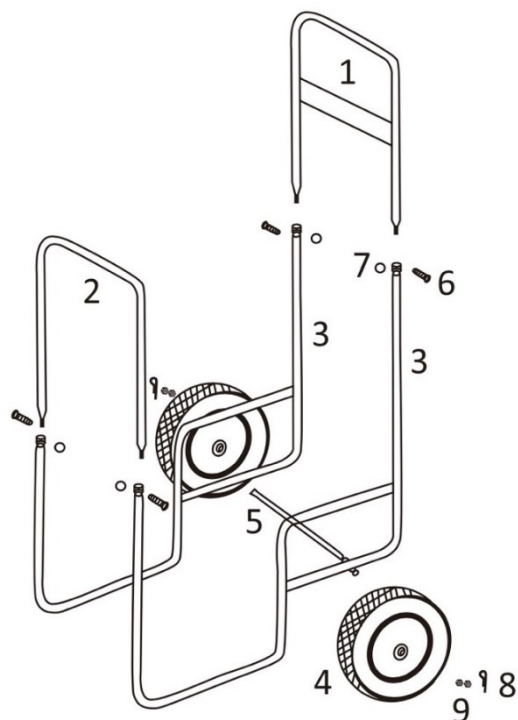

## FIGYELMEZTETÉS

- Használat előtt olvassa el az összes használati utasítást.
- Használat előtt ellenőrizze a terméket, hogy nincs-e rajta sérülés. Ha sérült, küldje vissza a kereskedőnek.
- Ne lépje túl a 113 kg-os maximális terhelhetőséget.
- Ezt a terméket arra a célra kell használni, amelyre tervezték.
- Ne engedje, hogy gyermekek felnőtt segítsége nélkül használják ezt a terméket.





# Jurhan



PL

**OSTRZEŻENIE!** Postępuj zgodnie z instrukcjami bezpieczeństwa i montażu, aby uniknąć ryzyka obrażeń lub uszkodzenie produktu.

 **Ważne:** przeczytaj uważnie niniejszą instrukcję i zachowaj ją na przyszłość. Jeśli w przyszłości przekażesz ten produkt komuś innemu, nie zapomnij przekazać również tej instrukcji.

 Małe części i plastikowe torby należy przechowywać poza zasięgiem dzieci. Niebezpieczeństwo uduszenia!

 Sprawdź wszystkie elementy, komponenty i części pod kątem uszkodzeń. Mimo starannej kontroli może się zdarzyć, że nawet najlepszy produkt ulegnie uszkodzeniu podczas transportu. W przypadku uszkodzenia prosimy o kontakt.









 Uszkodzone części mogą stanowić zagrożenie dla zdrowia.  
 Nigdy nie modyfikuj produktu! Zmiany spowodują utratę gwarancji.  
Do czyszczenia użyj gąbki i ciepłej wody z mydłem. Nie stosować agresywnych środków czyszczących ani wybielaczy.

---

**Przed montażem produktu prosimy o dokładne zapoznanie się z niniejszą instrukcją.**

- Upewnij się, że masz wszystkie niezbędne narzędzia i części do montażu.
- Do montażu potrzebny jest klucz i śrubokręt.

## LISTA CZĘŚCI

1	 x 1	5	 x 1
2	 x 1	6	 x 4
3	 x 2	7	 x 4
4	 x 2	8	 x 2
		9	 x 4

**Jurhan.com**





# Jurhan

## INSTRUKCJE

1. Włóż oś koła (#5) pomiędzy dwie ramy (#3).
2. Zamocuj koła (#4) po obu stronach osi i zabezpiecz podkładkami (#9) i zawleczkami (#8). Aby uzyskać żądane dokręcenie, można użyć maksymalnie dwóch podkładek.
3. Przymocuj górny uchwyt (#1) do wózka, wkładając go w boczne ramy nad kołami.
4. Przymocuj przedni wspornik (#2) do wózka, wkładając go do przednich ram.
5. Zabezpiecz wszystkie części śrubami (#6) i nakrętkami (#7), jak pokazano na poniższym rysunku.

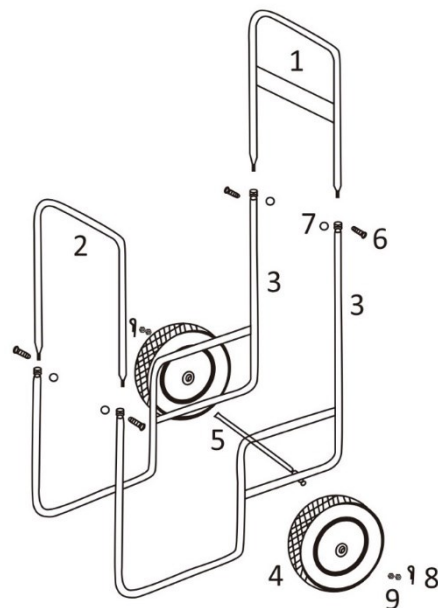

## OSTRZEŻENIE

- Przed użyciem przeczytaj wszystkie instrukcje.
- Przed użyciem należy sprawdzić czy produkt nie jest uszkodzony. Jeśli jest uszkodzony, zwróć go sprzedawcy.
- Nie przekraczaj maksymalnego obciążenia wynoszącego 113 kg.
- Produkt ten musi być używany zgodnie z celem, dla którego został zaprojektowany.
- Nie pozwalaj dzieciom korzystać z tego produktu bez nadzoru osoby dorosłej.



# Jurhan

RO

**ATENȚIE!** Respectați instrucțiunile de siguranță și de instalare pentru a evita riscul de rănire sau de deteriorarea produsului.

 **Important:** Citiți cu atenție aceste instrucțiuni și păstrați-le pentru a le consulta ulterior. Dacă în viitor veți da acest produs altcuiva, nu uitați să transmiteți aceste instrucțiuni.

 Piesele mici și pungile de plastic ținețile departe de copiii. Pericol de sufocare!

 Verificați dacă toate elementele, componentele și piesele nu sunt deteriorate. În ciuda inspecțiilor atente, chiar și cel mai bun produs poate fi deteriorat în timpul transportului. În caz de deteriorare, vă rugăm să ne contactați. Piesele defecte vă pot pune în pericol sănătatea.









 Nu modificați niciodată produsul! Modificările vor anula garanția și pot face ca produsul să nu mai fie sigur pentru utilizare ulterioară.

---

**Vă rugăm să citiți cu atenție aceste instrucțiuni înainte de a instala produsul.**

- Asigurați-vă că aveți toate uneltele și piesele necesare pentru asamblare.
- Pentru asamblare sunt necesare o cheie și o șurubelniță.

## LISTA DE COMPONENTE

1	 x 1	5	 x 1
2	 x 1	6	 x 4
3	 x 2	7	 x 4
4	 x 2	8	 x 2
		9	 x 4

**Jurhan.com**



# Jurhan

## INSTRUCȚIUNI

1. Introduceți axul roții (#5) între cele două cadre (#3).
2. Atașați roțile (#4) de fiecare parte a axului și fixați-le cu șaibe (#9) și cu știfturi de siguranță (#8). Puteți utiliza până la două șaibe pentru a obține strângerea dorită.
3. Atașați mânerul superior (#1) la cărucior introducându-l în cadrele laterale deasupra roților.
4. Atașați suportul din față (#2) la cărucior prin introducerea în cadrele din față.
5. Fixați toate piesele cu șuruburi (#6) și piulițe (#7) așa cum se arată.

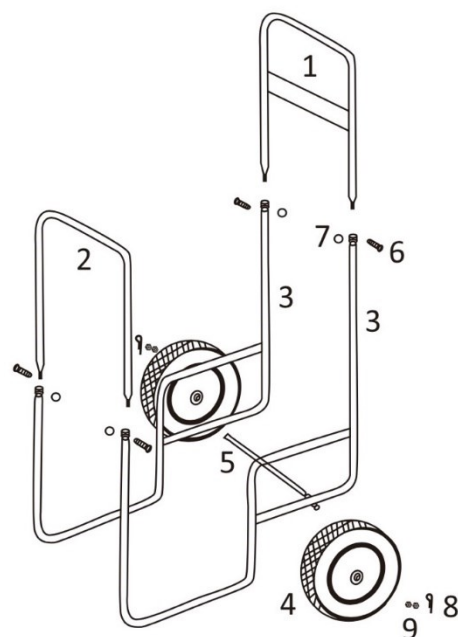

## AVERTISMENT

- Citiți întotdeauna cu atenție toate instrucțiunile înainte de utilizare.
- Verificați dacă produsul nu este deteriorat înainte de prima utilizare. Dacă este deteriorat, returnați-l dealerului.
- Nu depășiți capacitatea **maximă de încărcare de 113 Kg.**
- Acest produs trebuie utilizat în scopul pentru care a fost proiectat.
- Nu permiteți copiilor să utilizeze acest produs fără asistența/supravegherea unui adult.

Vyrobéné pre/ Vyroběno pro/ Készült/ Wykonane dla:

Jurhan s. r. o.  
Zlatovská 2425  
911 05 Trenčín

**Jurhan.com**

